

SOUNDMAX



PORTABLE AUDIO SYSTEM WITH BLUETOOTH
ПОРТАТИВНАЯ АУДИОСИСТЕМА С BLUETOOTH

SM-PS5022B

Instruction manual

Руководство по эксплуатации





Instruction manual

Dear customer!

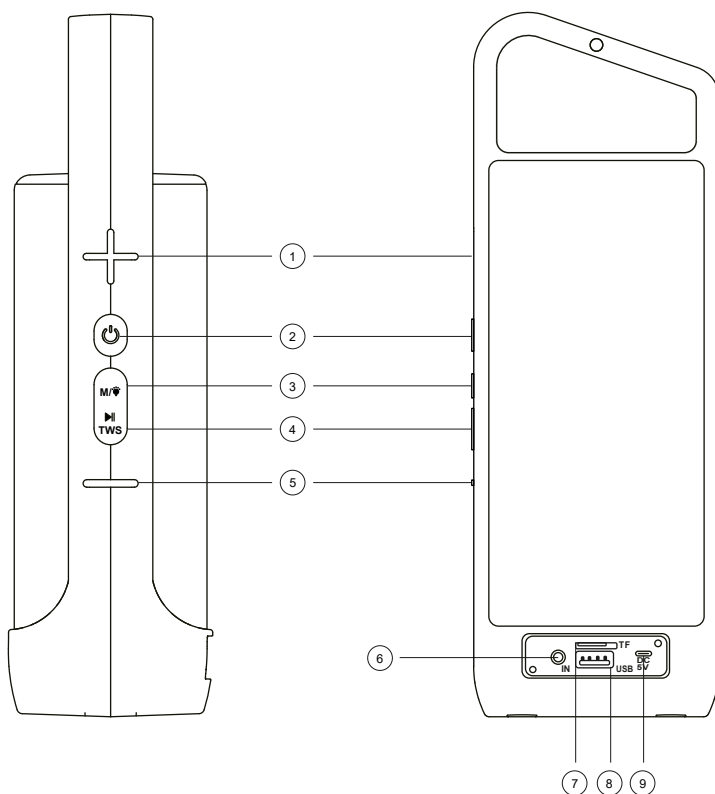
Thank you for purchasing our product. For safety, it is strongly recommended to read this manual carefully before connecting, operating and/or adjusting the product and keep the manual for reference in the future.

Description



1. Next/  button
2. Power on/power off/  button
3. M/  button
4. TWS/  button
5. Previous/  button

6. AUX port 3.5 mm
7. TF card slot
8. USB port
9. Charging port DC 5V (USB Type-C)

SOUNDMAX

Instruction manual

Connection diagram

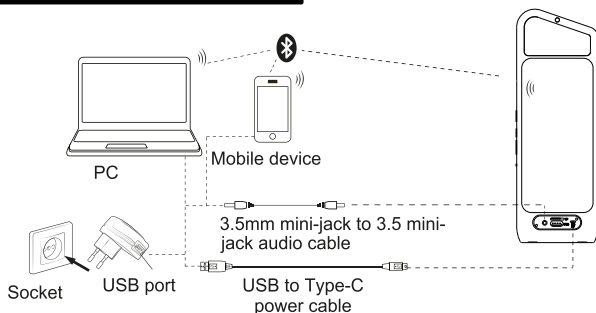

Important safeguards

- The instruction manual contains important operating and maintenance instructions. For your safety, it is necessary to refer to the manual. Keep the manual for future use.
- Do not hit or drop the unit.
- Do not expose the unit to vibration, direct sunlight, too high or low temperatures or humidity.
- Do not disassemble the unit yourselves. Refer servicing to qualified service personnel.

All the illustrations in this manual are schematic images, which may differ from actual objects.

Power supply

- The unit operates on an internal 1500 mAh rechargeable Li-ion battery and 220V mains via a DC adapter (not included).
- The battery can be recharged with the provided USB charging cable. Before the first plugging the appliance, check that the voltage indicated on the rating label corresponds to the mains voltage in your home.

- Insert the charging cable into the DC 5V socket on the unit.
- Connect the charging cable to the power adapter (not included). Plug the adapter to the power source.
- The charging red LED on the panel will light up during the charging and switch off once the charging is finished.
- For best results, try to fully charge the battery before each use. If the battery is drained, please allow it to recharge for a few hours.
- Press and hold the  button to switch the unit on. Press and hold it again to switch it off.

General operations

Bluetooth wireless playback



- This unit can wirelessly playback audio from any device with Bluetooth A2DP function.
- The wireless range is approximately within 10 meters in direct line of sight.
- Wireless audio streaming requires pairing of a Bluetooth device (e.g. smartphone).

Instruction manual



How to pair your device to this unit

- Press and hold the  button to switch on the unit.
- Make sure the Bluetooth function is switched on in your device (e.g. smartphone, tablet).
- The Bluetooth mode is selected by default. To change modes use M button.
- Find the unit in the Bluetooth connection list of your device. It is named «SM-PS5022B» by default, but you can rename the unit's name in your Bluetooth connection name list. Also in that list you may check the unit's charge level.
- The initial setup is required only once, per device. The unit will automatically pair to the last paired device.

Playback and volume control

- When playing files, press the  button to pause and resume playback.
- Press the  or  to go to a previous or next track. Press and hold these buttons to volume down and volume up, respectively

FM radio

- Turn on the device.
- Press the M button to switch from Bluetooth to FM mode.
- Press the  button to automatically scan and save all available radio stations. The procedure will take several minutes and cannot be interrupted.
- Shortly press  or  button to go to a previous or next saved station, respectively. Press and hold these buttons to volume down and volume up, respectively.

External device connection

- You can connect the audio output of an external device to this unit to listen to the audio playback of that device through the speaker.
- To connect an external audio device, please use an AUX audio cable with 3.5 mm-to-3.5 mm plugs to connect the headphone out or audio line-out of the external device to the AUX input of this unit.
- The AUX mode will be selected automatically.
- Turn on the external device.
- Playback and volume control is the same as in other playback modes (see General operations).

TWS function

- If you have two units at your disposal, you can pair them to each other and enable the True Wireless Stereo (TWS) sound.
- Turn the both units on and switch them into the Bluetooth mode. Double click the TWS button on any of the units. Make sure the other unit is not paired to any Bluetooth devices. To disconnect also double click the TWS button.

TWS works only in Bluetooth mode and only in featured models.

RGB Light

Press and hold M button to switch among the RGB light modes or to switch it off.

Instruction manual

USB/microSD(TF)

General notes

- This unit is equipped with a USB port/TF card slot that can read and play MP3 and WAV files stored on standard USB/TF drives up to 32 GB.

- FAT and FAT32 file system is supported by this unit.

Never remove USB/TF drives from the unit during playback. Always stop playing, then press M button to switch to another mode before removing the storage to prevent damage to your files and drives themselves.

Operation

- Turn on the device.
- Insert a USB/TF drive into the USB port/TF card slot. Press M button to switch to USB/TW mode.
- Playback and volume control is the same as in other playback modes (see General operations).

It may take up to 60 seconds to open and verify large drives with many files.

Maintenance and care

Switch off the unit, unplug from the power supply. The outside of the appliance can be cleaned with a slightly damp cloth.

Accessories

Audio system	1 pc
USB Type C cable	1 pc
Instruction manual	1 pc

Instruction manual

Specifications

Output power	15 W
Power adapter (not included)	Voltage input: AC 220V/50-60Hz
	Voltage output: 5V – ≥ 1A
Nominal power consumption	5 W
FM radio	87.5 - 108 MHz
Built-in rechargeable Li-ion battery	3.7V; 1500 mAh
Net weight	0.635 kg
Unit dimensions	90x260x70 mm

Specifications and functions are subject to change without notice. It is related with continual improvement of the device.

* The built-in battery life is approximate, depending on the conditions and nature of use (number of recharge cycles of the built-in battery, environment conditions, use of lighting effects, sound volume level, playback source, type of content being played).

**MANUFACTURED AND DISTRIBUTED BY TECHNO ELECTRIC LIMITED,
Legal address: 801 Luk Yu Building, 24 - 26 Stanley Street, Central, China.**

Руководство по эксплуатации

Уважаемый покупатель!

Спасибо, что выбрали нашу продукцию. Чтобы узнать, как правильно и безопасно пользоваться данной моделью, перед включением, настройкой и эксплуатацией устройства настоятельно рекомендуем ознакомиться с этой инструкцией.

Описание

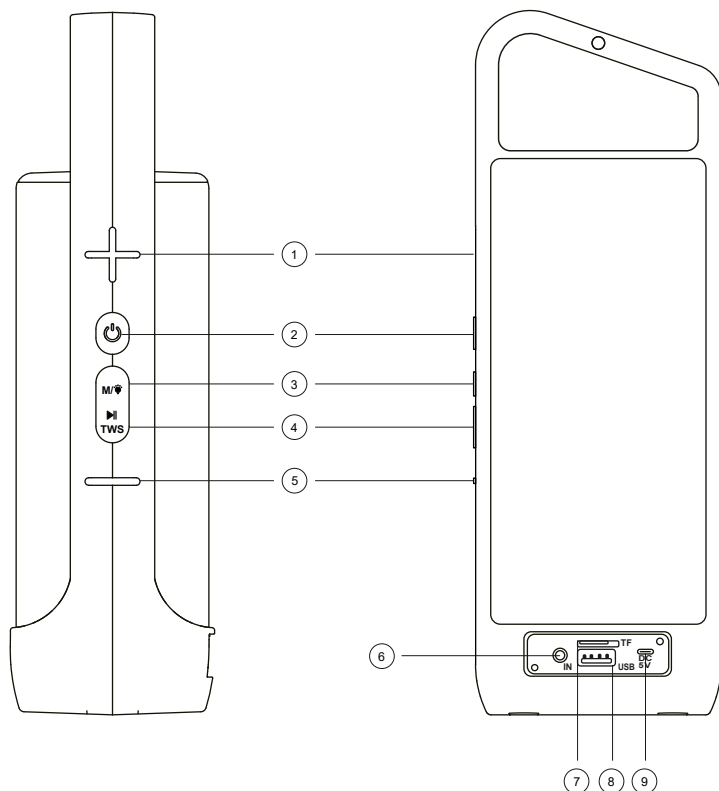

1. Следующий трек/увеличение громкости
2. Кнопка включения/выключения
3. Кнопка Mode
4. Воспроизведение/TWS
5. Предыдущий трек/уменьшение громкости

6. Вход AUX 3.5 мм
7. Разъем для TF
8. USB-порт
9. Разъем для питания DC 5V (USB Type-C)

Руководство по эксплуатации

Схема подключения

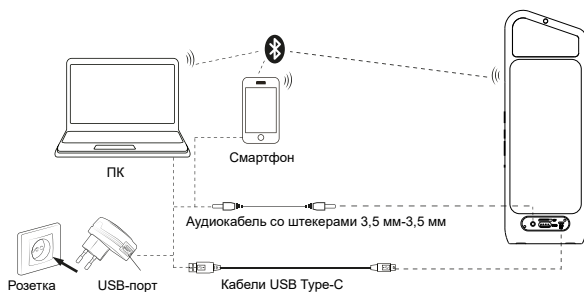

Меры безопасности

- В руководстве присутствуют важные указания по эксплуатации и уходу. Перед использованием устройства ознакомьтесь с руководством и сохраните его для последующего использования.
- Не демонтируйте корпус устройства самостоятельно. Доверяйте ремонт устройства только квалифицированным специалистам.
- Не ударяйте и не роняйте устройство.
- Не подвергайте устройство вибрации, воздействию прямых солнечных лучей, высоких или низких температур и влажности.
- Не включайте устройство в ваннаях, около кухонных плит, отопительного оборудования.

Все изображения в этой инструкции схематичны и могут отличаться от реального устройства.

Питание

- Устройство работает от внутренней аккумуляторной литий-ионной (Li-ion) батареи и от сети 220 В через адаптер (в комплект не входит).

- Батарея заряжается с помощью кабеля питания, входящего в комплект. Удостоверьтесь, что напряжение источника питания соответствует рекомендуемому напряжению на устройстве.
- Вставьте кабель в разъем DC 5V на устройстве.
- Подключите кабель к адаптеру питания.
- Вставьте вилку адаптера в электрическую розетку. Когда начнется зарядка, над разъемом DC 5V загорится красный индикатор.
- Для наилучшей автономной работы полностью заряжайте батарею перед каждым использованием. Если батарея полностью разряжена, оставьте ее заряжаться на несколько часов.
- Чтобы включить устройство, нажмите и удерживайте кнопку . Чтобы выключить устройство, снова нажмите и удерживайте эту кнопку.

SOUNDMAX

Руководство по эксплуатации

Общие операции





Беспроводное воспроизведение через Bluetooth

- Устройство оснащено функцией беспроводного воспроизведения с любого устройства с поддержкой протокола Bluetooth A2DP.
- Радиус действия беспроводного подключения составляет примерно 10 метров в прямой видимости.
- Для беспроводного воспроизведения необходимо сопряжение с Bluetooth устройством (например, смартфоном, планшетом).

Сопряжение устройств через Bluetooth

- Удостоверьтесь, что передача данных через Bluetooth включена на вашем устройстве (например, смартфоне, планшете).
- Включите устройство долгим нажатием кнопки .
- Режим Bluetooth включится автоматически, для переключения режимов нажмите кнопку M.
- Через некоторое время имя устройства появится в списке доступных Bluetooth-подключений в вашем гаджете. Изначально оно будет называться «SM-PS5022B», но в дальнейшем вы можете поменять имя в списке доступных подключений. В том же списке можно посмотреть уровень зарядки аудиосистемы.
- Для каждого устройства первоначальную настройку соединения потребуется выполнить один раз. Далее оно будет подключаться автоматически.

Управление при воспроизведении

- Нажмите кнопку , чтобы начать воспроизведение или поставить на паузу.
- Нажмите кнопку  или , чтобы перейти к предыдущему или следующему треку.
- Нажмите и удерживайте кнопку  или , чтобы сделать тише или громче.

Подключение внешних устройств

- Аудиосистема позволяет воспроизводить музыку с внешних аудиоустройств.
- Для подключения воспользуйтесь аудиокабелем со штекерами 3,5 мм-3,5 мм для подсоединения разъема для наушников или линейного разъема внешнего аудиоустройства к разъему AUX на аудиосистеме.
- При подключении кабеля режим AUX включится автоматически.
- Управление воспроизведением и громкостью происходит так же, как и в других режимах воспроизведения (см. Общие операции).

USB/microSD(TF)

Общая информация

- Устройство оснащено разъемом для карты памяти microSD (TF) и USB-портом для накопителей объемом до 32 Гб. Поддерживается воспроизведение MP3 и WAV-файлов.
- Устройство поддерживает файловые системы FAT и FAT32.

Руководство по эксплуатации

 Наличие незначительного шума в паузах воспроизведения не является конструктивным дефектом, а определяется заводскими предустановками системы динамического шумоподавления.

Подключение

- Вставьте TF или USB-накопитель в соответствующий слот или USB-порт. Кнопкой M выберите режим TF или USB.
- Управление воспроизведением и громкостью происходит так же, как и в других режимах воспроизведения (см. Общие операции).

При открытии microSD карт и USB накопителей большого объема с большим числом файлов может потребоваться до 60 секунд.

Не извлекайте носители во время воспроизведения. Всегда в первую очередь останавливайте воспроизведение, затем, с помощью кнопки M, переключитесь на другой режим, после чего извлеките носитель. В противном случае есть риск повреждения файлов и самого носителя.





RGB-подсветка

- Нажмите и удерживайте кнопку M, чтобы переключить режим подсветки или отключить ее.

Чистка устройства

Перед чисткой обязательно отключите прибор от сети питания. Протрите корпус слегка влажной тканью.

FM-радио

- Включите устройство.
- Кнопкой M выберите режим FM-радио.
- Нажмите кнопку  для автоматического поиска и сохранения всех доступных радиостанций. Процедура может занять несколько минут и не может быть прервана.
- Нажмите кнопку  или , чтобы переключить на предыдущую или следующую радиостанцию.
- Нажмите и удерживайте кнопку  или , чтобы убавить или прибавить звук.

Функция TWS

- Данное устройство можно соединить с другой аудиосистемой в режиме True Wireless Stereo (TWS).
- Для этого включите на обоих устройствах режим Bluetooth. Дважды нажмите кнопку TWS на любом из устройств. Удостоверьтесь, что аудиосистемы не соединены с другими устройствами через Bluetooth.
- Для разъединения также дважды нажмите кнопку TWS.

Функция TWS работает только в режиме Bluetooth и только в тех моделях, в которых заявлена.

Комплект поставки

Аудиосистема	1 шт
USB-кабель (Type-C)	1 шт
Инструкция по эксплуатации	1 шт

Руководство по эксплуатации

Технические характеристики

Выходная мощность	15 Вт
Адаптер питания (в комплект не входит)	Входное напряжение: 220 В / 50-60 Гц
	Выходное напряжение: 5 В – \geq 1 А
Номинальная потребляемая мощность	5 Вт
Диапазон радиочастот	FM (87.5 - 108 МГц)
Встроенный литий-ионный аккумулятор	3.7В; 1500 мАч
Вес нетто	0,635 кг
Габариты устройства	90x260x70 мм

Уважаемый покупатель!

Благодарим вас за покупку продукции торговой марки SOUNDMAX и доверие к нашей компании. SOUNDMAX гарантирует высокое качество и надежную работу своей продукции при условии соблюдения технических требований, описанных в руководстве по эксплуатации. Руководство на русском языке прилагается.

Срок службы изделия с товарным знаком SOUNDMAX, при эксплуатации в рамках бытовых нужд и соблюдении правил пользования, приведенных в руководстве по эксплуатации, составляет 3 (три) года со дня передачи изделия потребителю. Срок службы установлен в соответствии с действующим законодательством о защите прав потребителей. Изготовитель обращает внимание потребителей, что при соблюдении данных условий срок службы изделия может значительно превысить указанный изготовителем срок. Гарантия на аксессуары составляет 2 недели с момента покупки, далее гарантия действует только на устройство. Продукция сертифицирована на соответствие нормативным документам РФ (ГОСТ, СНИП, Нормы и т.д.).

Технические характеристики и функции могут быть изменены заводом-изготовителем без предварительного уведомления в связи с постоянным совершенствованием данного устройства.

*Время работа от встроенного аккумулятора указано ориентировочно, зависит от условий и характера эксплуатации (количества циклов перезарядки встроенной батареи, условий окружающей среды, использования световых эффектов, уровня громкости звука, источника воспроизведения, типа воспроизводимого контента).

ИЗГОТОВИТЕЛЬ: ТЕХНО ЭЛЕКТРИК ЛИМИТЕД

Юридический адрес: 801 Лук Ю Билдинг, 24 - 26 Стэнли Стрит, Централ, Китай

Аудиосистемы торговой марки SOUNDMAX
Сертификат соответствия № ЕАЭС RU С-CN.ПФ02.В.04617/21
Серия RU № 0326529
Срок действия с 24.06.2021 по 23.06.2026 включительно
Выдан: ООО «ПРОФИТ»

SM-PS5022B_BMI-8624_IM_01

Руководство по эксплуатации

Устранение неисправностей

В таблице ниже описаны простые меры, способные помочь вам устранить большую часть проблем, которые могут возникнуть при использовании данного устройства. Если нижеуказанные меры не помогли, обратитесь в сервисный центр.

Неисправность	Причина	Решение
Устройство не включается.	Аккумуляторная батарея разряжена.	Зарядите аккумуляторную батарею.
Отсутствует звук при подключении через Bluetooth.	Аудиосистема и внешнее устройство не соединены по протоколу Bluetooth.	Проверьте соединение, при необходимости см. инструкцию к внешнему устройству.
Отсутствует звук при проводном подключении.	Аудиокабель не подсоединен или подсоединен некорректно.	Проверьте аудиокабель.
Звук отсутствует.	Регулятор громкости установлен на минимальный уровень.	Установите нужное значение громкости.

Хранение и транспортировка

Упакованные изделия допускаются транспортировать всеми видами транспорта в условиях 5 ГОСТ 15150 при температуре не ниже минус 10 °С и при защите их от прямого воздействия атмосферных осадков и механических повреждений.

Изделие следует хранить в условиях 1 по ГОСТ 15150 при отсутствии в воздухе кислотных, щелочных и других агрессивных примесей. При транспортировании и хранении упакованные изделия должны быть уложены в штабели, контейнеры или стеллажи. Количество рядов в штабелях должно быть установлено в зависимости от габаритных размеров и массы упакованных изделий и указано в ТУ на изделие конкретной модели.

Данное устройство не имеет никаких ограничений для работы внутри жилых, коммерческих и производственных помещений.

Безопасная утилизация

Ваше устройство спроектировано и изготовлено из высококачественных материалов и компонентов, которые можно утилизировать и использовать повторно. Если товар имеет символ с зачеркнутым мусорным ящиком на колесах, это означает, что товар соответствует Европейской директиве 2002/96/ЕС. Ознакомьтесь с местной системой раздельного сбора электрических и электронных товаров. Соблюдайте местные правила. Утилизируйте старые устройства отдельно от бытовых отходов. Правильная утилизация вашего товара позволит предотвратить возможные отрицательные последствия для окружающей среды и человеческого здоровья.



EAC

Месяц и год изготовления нанесены на стикере баркода на упаковке и на гарантийном талоне в формате ММ.ГГ, где ММ - месяц изготовления, а ГГ - последние цифры года изготовления.

Уполномоченная организация: ООО «ТрейдХоум»,
РФ, 117105, г. Москва, Варшавское шоссе, д. 39,
комн. 1 (603), эт. 5, пом. VIII, тел. +7 (985) 140-04-84,
e-mail: support@trdhm.ru

Импортер: ООО «ТрейдХоум», РФ, 117105, г.
Москва, Варшавское шоссе, д. 39, комн. 1 (603), эт.
5, пом. VIII, тел. +7 (985) 140-04-84, e-mail:
support@trdhm.ru

SOUNDMAX