

# SOUNDMAX



SOUNDBAR WITH WIRELESS SUBWOOFER  
САУНДБАР С БЕСПРОВОДНЫМ САБВУФЕРОМ

## SM-SB001SW

Instruction manual

Руководство по эксплуатации



# Instruction manual

Dear customer!

Thank you for purchasing our product. For safety, it is strongly recommended to read this manual carefully before connecting, operating and/or adjusting the product and keep the manual for reference in the future.

## Description

### Remote controller



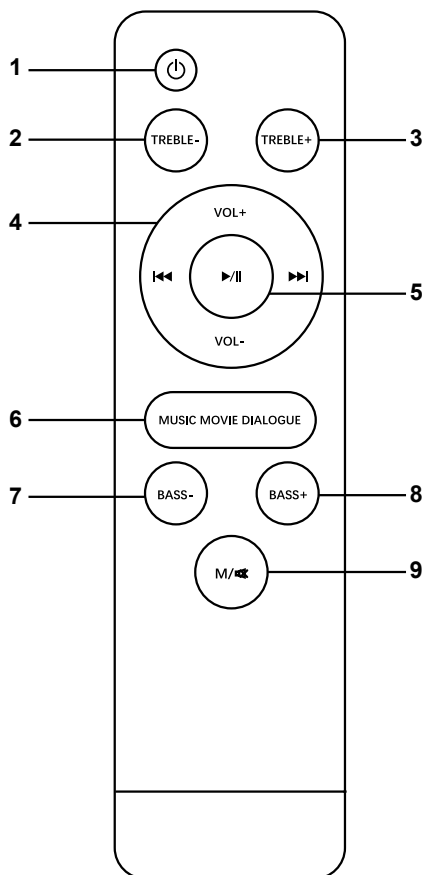

1. : press to power on and power off
2. **TREBLE-**: press to decrease treble sound
3. **TREBLE+**: press to increase treble sound
4. **VOL+/-**: press to increase or decrease volume
5. : press to switch to the previous or the next song (in BT and USB modes)
6. : press to play or pause music (in BT and USB modes)
7. **MUSIC MOVIE DIALOGUE**: press to switch between music, movie and dialogue equalizer modes.
8. **BASS-**: press to decrease the bass sound
9. **BASS+**: press to increase the bass sound
9. **M/**: short press to switch modes, long press to mute the sound.

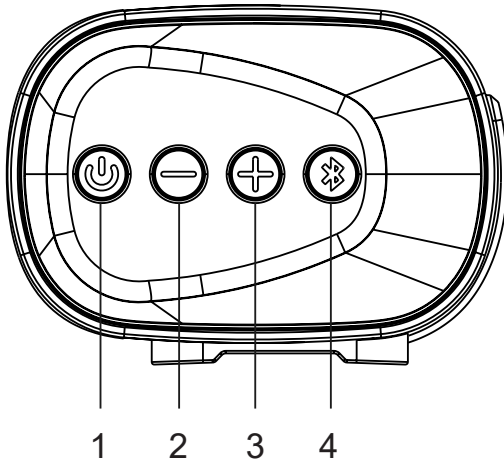

# Instruction manual

## Side panel



1. : press to power on or switch modes; press and hold to power off.
2. : press to switch to the next track; press and hold to increase volume.
3. : press to switch to the previous track; press and hold to decrease volume.
4. : press to go from OPT/HDMI ARC/AUX/USB to Bluetooth mode; press and hold to activate or deactivate the bluetooth connection.



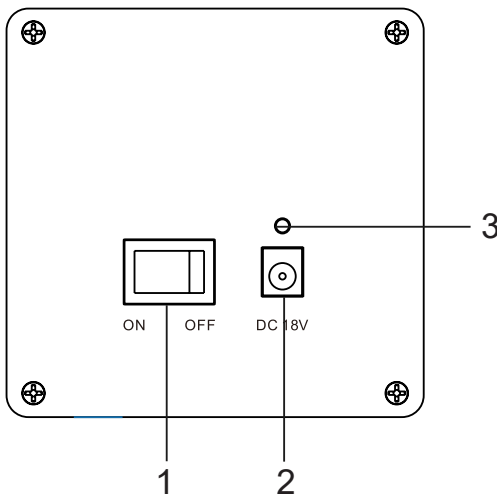

## Subwoofer

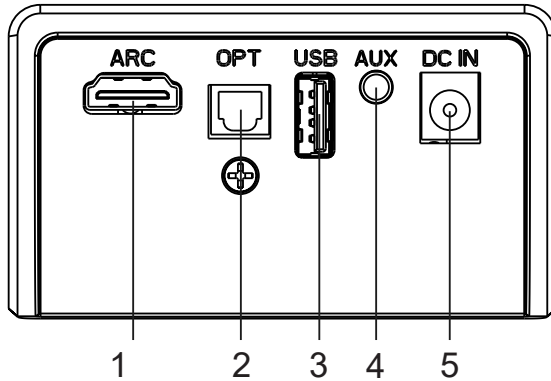

1. ON/OFF switch
2. DC 18V input
3. LED indicator

## Connections



Connector	Connection
1. HDMI port (ARC) 	This device supports HDMI with Audio Return Channel (ARC) technology. Connect the HDMI (ARC) output of a source device to the unit's HDMI input with the HDMI cable (not included).
2. Optical input 	Connect the optical output of an external device to the unit's optical input using an optical cable (not included).
3. USB input 	Insert the USB device into the USB-port (not included).
4. AUX input 	Connect the external device's audio AUX output to the AUX input on the unit using a 3.5mm-3.5mm audio cable (not included).
5. DC input 	Insert the adapter into the DC input on the unit and plug it into the 220V outlet.



# Instruction manual

## Important safeguards

- The instruction manual contains important operating and maintenance instructions. For your safety, it is necessary to refer to the manual. Keep the manual for future use.
- Do not hit or drop the unit.
- Do not expose the unit to vibration, direct sunlight, too high or low temperatures or humidity.
- Do not disassemble the unit yourselves. Refer servicing to qualified service personnel.

**All the illustrations in this manual are schematic images, which may differ from actual objects.**

## Power supply

- The soundbar and subwoofer operate on 220V mains via a DC adapter (included).
- Before first plugging in the appliance, check that the voltage indicated on the rating label corresponds to the mains voltage in your home.
- To turn on the soundbar, press the  button on the unit or the remote control. To turn the unit off, press and hold  on the unit or press  on the remote control.
- To turn on or turn off the subwoofer, switch the ON/OFF tumbler in ON or OFF position.

## Bluetooth connection

### Bluetooth wireless playback

- This unit can wirelessly playback audio from any device with Bluetooth A2DP function. Wireless audio streaming requires pairing of a Bluetooth device.
- The wireless range is approximately 10 meters in direct line of sight. While pairing keep the device at a distance of no more than 3 meters away from the soundbar.

### Soundbar and subwoofer connection

- Turn on both units in Bluetooth mode (will be chosen automatically).
- The flashing LED indicator on subwoofer means that it is ready for pairing. After successful pairing it will light continuously.
- First way to pair the units: they will pair automatically after turning on.
- Second way to pair the units: press and hold about 30 seconds the MUSIC part on MUSIC MOVIE DIALOGUE button on the remote control.

### How to pair your device with this unit

- Make sure the Bluetooth function is switched on on your device (e.g., smartphone, tablet).
- Switch on the unit. Press the  button on the unit to enter the pairing mode.

# Instruction manual

- Once the Bluetooth pairing begins, you will find the unit listed in the Bluetooth connections list of your device (as “SM-SB001SW”).
- If a password is required, enter 0000.
- The initial setup is required only once per device. The unit will automatically pair with the last paired device.

## Playback operation

### Remote control

- When playing, press the **▶||** button to play/pause the playback.
- Press the **◀◀** or **▶▶** to go to the previous and the next track.
- Press **VOL +/-** to increase or decrease volume.
- Press **M/⏏** to switch modes.
- Press and hold **M/⏏** to mute or unmute the sound.
- Press **BASS +/-** to increase or decrease the bass sound.
- Press **TREBLE +/-** to increase or decrease the treble sound.
- Press the **MUSIC MOVIE DIALOGUE** button to choose one of three equalizer modes:

**Music:** enhances the trebles.

**Movie:** enhances bass, provides surround sound. In this mode you can't control bass and treble sound.

**Dialogue:** accentuates the voice sound.

### Control panel on the device

- Press the **⏏** button to switch modes.
- Press **+/-** to switch to the next/previous track; press and hold to increase/decrease volume.
- Press **⌘** to go from OPT/HDMI ARC/AUX/USB to Bluetooth mode; press and hold to activate or deactivate the Bluetooth connection.

## USB/AUX/HDMI/OPT connections

### USB connection

- Insert the USB drive into the USB port.
- Choose the USB mode by pressing **M** button on the RC or **⏏** on the unit control panel. After exiting BT mode, the Bluetooth connection will be automatically terminated. After returning to the BT mode, the connection will automatically resume.
- Playback and volume control are the same as in BT mode.

 It may take up to 60 seconds to open and verify a large USB drive with many files.

### AUX/HDMI/OPT connections

- Connect another device (for example, a TV) into the auxiliary, HDMI or optical input using a proper cable.
- Press the **⏏** button on the soundbar or press the **M** button on the remote control to switch to AUX, HDMI or Optical mode.

# Instruction manual

- After exiting BT mode, the Bluetooth connection will be automatically terminated. After returning to the BT mode, the connection will automatically resume.
- Connect another device into the auxiliary, HDMI or optical input using a proper cable.
- In these modes playback control is not available from the unit panel control or remote control (except volume control).
- After successful HDMI (ARC) connection with TV you can control the soundbar from the TV's remote control.

## General notes

 Never remove the USB drive from the unit during playback. Always stop playback, then press the M button to switch to another mode before removing it to prevent damage to your files and the drive itself.

 Slight noise during playback pauses is not a construction defect, it is determined by the factory presets of the dynamic noise reduction system

 Long-term playback of an audio file at maximum volume is not the normal mode of operation of the device. In this mode, there may be sound distortions related, in particular, to the recording quality of the file being played.

## Maintenance and care

Switch off the unit, unplug from the power supply. The outside of the appliance can be cleaned with a slightly damp cloth.

## Accessories

Soundbar	1 pc
Subwoofer	1 pc
DC 18V adapter	2 pc
Remote control	1 pc
AAA batteries	2 pc
Instruction manual	1 pc

# Instruction manual

## Specifications

Total power	120 W
Soundbar and subwoofer adapter input voltage	18V --- 2A
Active subwoofer	+
Subwoofer power	80 W
Front speaker power	40 W
Bluetooth	5.3
Soundbar body material	Plastic
Subwoofer housing material	MDF
Front speaker size	5,7 cm *2
Subwoofer speaker size	13,3 cm
Interfaces	Optical/AUX/USB/HDMI(ARC)
Net soundbar weight	1,3 kg
Net subwoofer weight	1,75 kg
Subwoofer size	161(w) x 282(h) x 282(d) mm
Unit dimensions	810(w) x 95(h) x 66(d) mm

Specifications and functions are subject to change without notice. It is driven by continual improvement of the device.

**Manufacturer: TECHNO ELECTRIC LIMITED**

**Legal address: 1801-1802, LKF 29 29 Wyndham Street, Central, China.**

# Руководство по эксплуатации

## Уважаемый покупатель!

Благодарим вас за выбор нашей продукции. Чтобы узнать, как правильно и безопасно пользоваться данной моделью, перед включением, настройкой и эксплуатацией устройства настоятельно рекомендуем ознакомиться с этой инструкцией.

## Описание

### Пульт дистанционного управления

1. **⏻**: нажмите, чтобы включить или выключить устройство.
2. **TREBLE-**: нажмите, чтобы убавить высокие частоты.
3. **TREBLE+**: нажмите, чтобы прибавить высокие частоты.
4. **VOL+/-**: нажмите, чтобы прибавить или убавить звук.  
**⏮/⏭**: нажмите, чтобы включить предыдущий/следующий трек (в режимах BT и USB)
5. **▶/⏸**: нажмите, чтобы начать воспроизведение или поставить на паузу (в режимах BT и USB)
6. **MUSIC MOVIE DIALOGUE**: нажмите для переключения между режимами эквалайзера.
7. **BASS-**: нажмите, чтобы убавить низкие частоты.
8. **BASS+**: нажмите, чтобы прибавить низкие частоты.
9. **M/⏻**: Нажимайте, чтобы переключаться между режимами, нажмите и удерживайте, чтобы отключить звук.

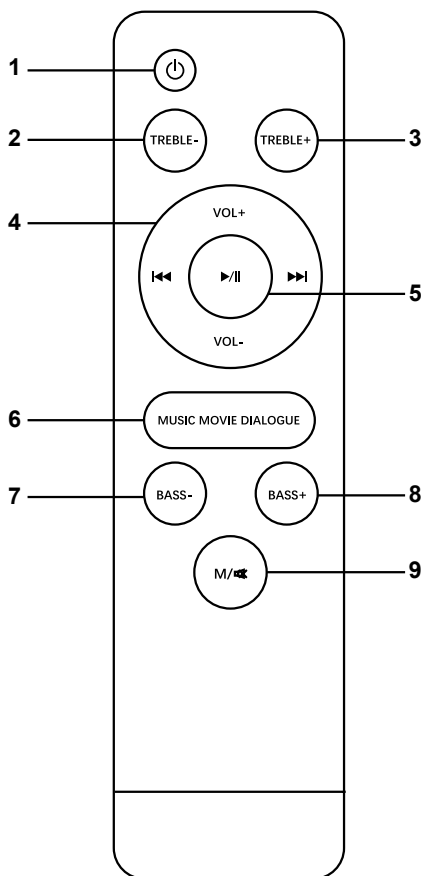

# Руководство по эксплуатации

## Боковая панель

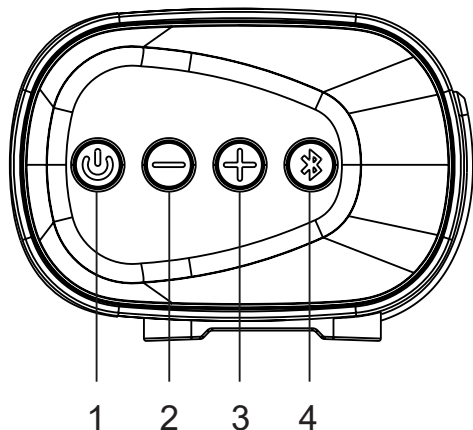

1. **⏻**: нажмите, чтобы включить или поменять источник сигнала; нажмите и удерживайте, чтобы выключить.
2. **-**: нажмите, чтобы включить предыдущий трек; нажмите и удерживайте, чтобы сделать тише.
3. **+**: нажмите, чтобы включить следующий трек; нажмите и удерживайте, чтобы сделать громче.
4. **📶**: нажмите, чтобы вернуться в режим Bluetooth из режимов OPT/ARC/AUX/USB, нажмите и удерживайте, чтобы прервать или возобновить соединение по Bluetooth.

## Панель управления сабвуфера

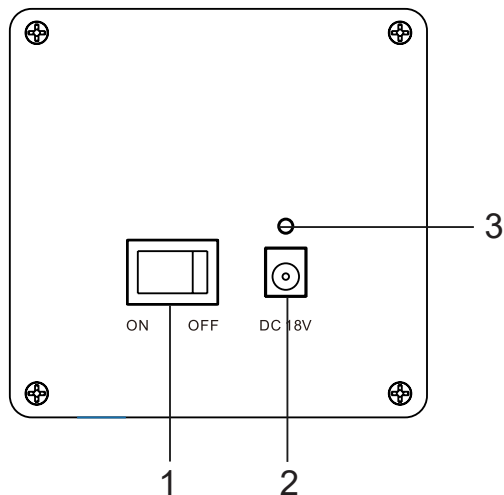

1. ON/OFF: включить/выключить устройство
2. Разъем питания 18 В
3. Индикатор соединения

# Руководство по эксплуатации

## Подключения

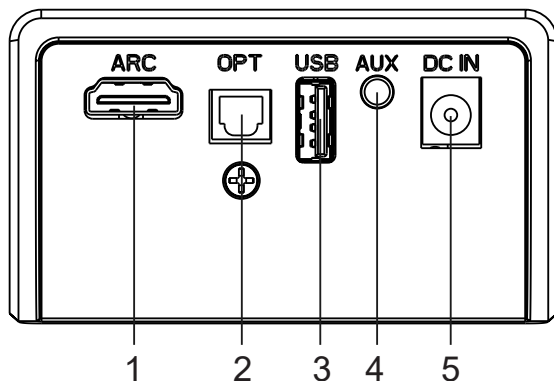

Разъем	Подключение
1. Порт HDMI (ARC) 	Данное устройство поддерживает HDMI с технологией Audio Return Channel (ARC). Подсоедините HDMI (ARC)-выход на устройстве-источнике к HDMI-входу суандбара с помощью HDMI-кабеля (в комплект не входит).
6. Оптический вход 	Подсоедините оптический выход на устройстве-источнике к оптическому входу суандбара с помощью оптического кабеля (в комплект не входит).
3. Вход USB 	Вставьте USB-носитель (в комплект не входит).
5. Вход AUX 	Подсоедините AUX-выход на устройстве-источнике к AUX-входу суандбара с помощью двустороннего AUX-кабеля 3.5 мм (в комплект не входит).
2. Вход DC 	Вставьте входящий в комплект адаптер питания в розетку 220V и подсоедините к устройству.



# Руководство по эксплуатации

## Меры безопасности

- В руководстве присутствуют важные указания по эксплуатации и уходу. Перед использованием устройства ознакомьтесь с руководством и сохраняйте его для последующего использования.
- Не ударяйте и не роняйте устройство.
- Не подвергайте устройство вибрации, воздействию прямых солнечных лучей, высоких или низких температур и влажности. Не включайте устройство в ванных комнатах, около кухонных плит и отопительного оборудования.
- Не демонтируйте корпус устройства самостоятельно. Доверяйте ремонт устройства только квалифицированным специалистам.

**Все изображения в инструкции схематичны и могут отличаться от реальных изделий.**

## Питание

- Устройство работает от сети 220В через адаптер постоянного тока.
- Вставьте кабель адаптера в разъем DC на устройстве и подключите адаптер к источнику питания.
- Чтобы включить саундбар, нажмите кнопку  на пульте управления или на устройстве. Чтобы выключить саундбар, нажмите  на пульте управления или нажмите и удерживайте  на устройстве.
- Чтобы включить или выключить сабвуфер, переведите тумблер на нем в положение ON или OFF.

## Подключение через Bluetooth

### Общая информация

Устройство оснащено функцией беспроводного воспроизведения с любого устройства с поддержкой протокола Bluetooth A2DP.

- Радиус действия беспроводного подключения составляет примерно 10 метров в прямой видимости. При первом сопряжении держите устройство на расстоянии не более 3 метров.
- Для беспроводного воспроизведения необходимо сопряжение с Bluetooth устройством (например, смартфоном или планшетом).

### Сопряжение саундбара и сабвуфера

- Включите оба устройства в режиме Bluetooth (будет выбран по умолчанию).
- Мигающий на сабвуфере индикатор означает, что он готов к сопряжению. После успешного сопряжения индикатор будет гореть непрерывно.

**Первый способ сопряжения:** устройства подключатся друг к другу автоматически после включения.

**Второй способ сопряжения:** нажмите и удерживайте около 30 секунд часть **MUSIC** кнопки **MUSIC MOVIE DIALOGUE** на пульте дистанционного управления.

# Руководство по эксплуатации

## Сопряжение с другим устройством

- Удостоверьтесь, что на вашем устройстве активирована функция Bluetooth.
- Включите устройство - режим Bluetooth будет выбран по умолчанию.
- Через некоторое время имя устройства («SM-SB001SW») появится в списке доступных Bluetooth-подключений на вашем устройстве.
- Для каждого устройства первоначальную настройку соединения требуется выполнить один раз. Далее оно будет подключаться автоматически.

## Управление воспроизведением

### С пульта управления

- Нажмите **▶** во время воспроизведения, чтобы поставить на паузу или возобновить воспроизведение.
- Нажимайте **◀** или **▶** для перехода к предыдущему или следующему треку.
- Нажимайте **VOL +/-**, чтобы прибавить/убавить звук.
- Нажмите **M/🔊**, чтобы изменить источник сигнала.
- Нажмите и удерживайте **M/🔊**, чтобы отключить или включить звук.
- Нажмите **BASS +/-**, чтобы прибавить/убавить низкие частоты.
- Нажмите **TREBLE +/-**, чтобы прибавить/убавить высокие частоты.
- Нажимайте кнопку **MUSIC MOVIE DIALOGUE**, чтобы выбрать режим эквалайзера:

**Music:** повышает высокие частоты.

**Movie:** усиливает низкие частоты, создает объемное звучание. В данном режиме нельзя регулировать высокие и низкие частоты.

**Dialogue:** усиливает звук голоса.

### На устройстве

- Нажимайте **🔊**, чтобы изменить источник сигнала.
- Нажмите **+/-**, чтобы включить следующий/предыдущий трек; нажмите и удерживайте, чтобы прибавить/убавить звук.
- Нажмите **🔊**, чтобы вернуться в режим Bluetooth из режимов OPT/HDMI/AUX/USB; нажимайте и удерживайте эту кнопку, чтобы активировать/деактивировать эту кнопку.

## Подключения USB/AUX/HDMI/OPT

### Подключение USB

- Вставьте USB накопитель в соответствующий разъем.
- Выберите режим USB. При выходе из режима BT bluetooth-соединение будет автоматически прервано. При возвращении в режим BT соединение автоматически возобновится.
- Управление воспроизведением с пульта и панели происходит так же, как в режиме Bluetooth.
- 📁 При открытии USB накопителей большого объема с большим числом файлов может потребоваться до 60 секунд.

# Руководство по эксплуатации

## Подключение AUX/HDMI/OPT

- Подключите другое устройство (например, телевизор) через один из доступных разъемов.
- Выберите соответствующий режим. При выходе из режима BT bluetooth-соединение будет автоматически прервано. При возвращении в режим BT соединение автоматически возобновится.
- В данных режимах управление воспроизведением с пульта и панели управления недоступно (за исключением управления громкостью).
- При успешном HDMI ARC-подключении вы можете управлять устройством с пульта телевизора, к которому подключен саундбар.

## Общая информация по USB

**!** Не извлекайте носители во время воспроизведения, всегда в первую очередь останавливайте воспроизведение, затем, с помощью кнопки M, переключитесь на другой режим, после чего извлеките носитель. В противном случае существует риск повреждения файлов и самого носителя.

**🔊** Наличие незначительного шума в паузах воспроизведения не является конструктивным дефектом, а определяется заводскими предустановками системы динамического шумоподавления.

**🔊** Длительное воспроизведение звукового файла на максимальной громкости не является штатным режимом эксплуатации устройства и в этом режиме возможны звуковые искажения, связанные, в том числе, с качеством записи воспроизводимого файла.

## Чистка и уход

Перед чисткой не забудьте отключить прибор от сети питания. Протрите корпус прибора слегка влажной тканью.

## Комплект поставки

Саундбар	1 шт
Сабвуфер	1 шт
Адаптер питания 18 В	2 шт
Пульт ДУ	1 шт
Батарейки AAA	2 шт
Руководство по эксплуатации	1 шт

# Общая информация

## Технические характеристики

Суммарная мощность	120 Вт
Входное напряжение адаптера для саундбара и сабвуфера	18В --- 2А
Активный сабвуфер	+
Мощность сабвуфера	80 Вт
Мощность фронтальных динамиков	40 Вт
Bluetooth	5.3
Материал корпуса саундбара	Пластик
Материал корпуса сабвуфера	МДФ
Размер фронтальных динамиков	5,7 см *2
Размер динамика сабвуфера	13,3 см
Интерфейсы	Оптический/AUX/USB//HDMI(ARC)
Все саундбара	1,3 кг
Вес сабвуфера	1,75 кг
Размер сабвуфера	161(ш) x 282(в) x 282(г) мм
Размер саундбара	810(ш) x 95(в) x 66(г) мм

Технические характеристики и функции могут быть изменены заводом-изготовителем без предварительного уведомления в связи с постоянным совершенствованием данного устройства.

**Изготовитель: ТЕХНО ЭЛЕКТРИК ЛИМИТЕД**

**Юридический адрес: 1801-1802, ЛКФ 29 29 Виндхэм Стрит, Централ, Китай.**

**Саундбары торговой марки SOUNDMAX**

Сертификат соответствия №ЕАЭС KG417/047.CN.02.00028

Серия KG №0129242

Срок действия с 07.11.2023 по 23.10.2028

Выдан: ОсОО «СЕРТЕС ЦЕНТР»

SM-SB001SW\_Hot-TH1006\_IM\_01

# Общая информация

## Устранение неисправностей

В таблице ниже описаны простые меры, способные помочь вам устранить большую часть проблем, которые могут возникнуть при использовании данного устройства. Если нижеуказанные меры не помогли, обратитесь в сервисный центр. Если нижеуказанные меры не помогли, обратитесь в сервисный центр.

Неисправность	Причина	Решение
Устройство не включается	Адаптер питания не подсоединен или подсоединен некорректно.	Проверьте подключение питания
Отсутствует звук при подключении Bluetooth.	Аудиосистема и внешнее устройство не соединены по протоколу Bluetooth.	Проверьте соединение, при необходимости см. инструкцию к внешнему устройству.
Отсутствует звук при проводном подключении.	Аудиокабель не подсоединен или подсоединен некорректно.	Проверьте аудиокабель.
Звук отсутствует.	Регулятор громкости установлен на минимальный уровень.	Установите нужное значение громкости.

## Хранение и транспортировка

Упакованные изделия допускается транспортировать всеми видами транспорта в условиях 5 ГОСТ 15150 при температуре не ниже минус 10 °С и при защите их от прямого воздействия атмосферных осадков и механических повреждений. Изделия следует хранить в условиях 1 по ГОСТ 15150 при отсутствии в воздухе кислотных, щелочных и других агрессивных примесей. При транспортировании и хранении упакованные изделия должны быть уложены в штабели, контейнеры или стеллажи. Количество рядов в штабелях должно быть установлено в зависимости от габаритных размеров и массы упакованных изделий и указано в ТУ на изделие конкретной модели.

Данное устройство никаких ограничений для работы внутри жилых, коммерческих и производственных помещений не имеет.

## Безопасная утилизация

Ваше устройство спроектировано и изготовлено из высококачественных материалов и компонентов, которые можно утилизировать и использовать повторно. Если товар имеет символ с зачеркнутым мусорным ящиком на колесах, это означает, что товар соответствует Европейской директиве 2002/96/ЕС. Ознакомьтесь с местной системой раздельного сбора электрических и электронных товаров. Соблюдайте местные правила. Утилизируйте старые устройства отдельно от бытовых отходов. Правильная утилизация Вашего товара позволит предотвратить возможные отрицательные последствия для окружающей среды и человеческого здоровья.

*Месяц и год изготовления нанесены на стикере баркода на упаковке и на гарантийном талоне в формате ММ.ГГ, где ММ – месяц изготовления, а ГГ – последние две цифры года изготовления.*  
+7 (985) 140-04-84, email: support@trdhn.ru

Уполномоченная организация: ООО «ТрейдХоум»  
РФ, 117105, г. Москва, Варшавское шоссе, д. 39, комн. 1 (603), эт. 5, пом. VIII, тел.:  
+7 (985) 140-04-84, email: support@trdhn.ru  
Импортер: ООО «ТрейдХоум»  
РФ, 117105, г. Москва, Варшавское шоссе, д. 39, комн. 1 (603), эт. 5, пом. VIII, тел.:  
+7 (985) 140-04-84, email: support@trdhn.ru



# SOUNDMAX

## Уважаемый покупатель!

# SOUNDMAX

Благодарим Вас за покупку продукции торговой марки SOUNDMAX и доверие к нашей компании. SOUNDMAX гарантирует высокое качество и надежную работу своей продукции при условии соблюдения технических требований, описанных в руководстве по эксплуатации. Руководство на русском языке прилагается.

Срок службы изделия с товарным знаком SOUNDMAX, при эксплуатации продукции в рамках бытовых нужд и соблюдении правил пользования, приведенных в руководстве по эксплуатации, составляет 3 (три) года со дня передачи изделия потребителю. Срок службы установлен в соответствии с действующим законодательством о защите прав потребителей. Изготовитель обращает внимание потребителей, что при соблюдении данных условий срок службы изделия может значительно превысить указанный изготовителем срок. Гарантия на аксессуары составляет 2 недели с момента покупки, далее гарантия действует только на устройство.

Продукция сертифицирована на соответствие нормативным документам РФ (ГОСТ, СНИП, Нормы и т.д.)

### Адреса авторизованных сервисных центров

Город	Наименование СЦ	Адрес	Телефон
Дзержинск	Авис	Дзержинск 6.Победы д.17	8313 25-82-83,25-40-66
Орск	Айс-сервис	462421, Оренбургская область, Орск, ул. Батумская, д. 25	(3537) 338443
Иркутск	Альтернатива	664075, г. Иркутск, ул. Байкальская, д. 2365/8	8(3952)925955
Киров	Альфа-С	610001, г.Киров, Октябрьский пр-т. 118а	(8332) 54-20-64, 54-69-56
Нальчик	Альфа-Сервис	360051, г. Нальчик, пр. Ленина 24	(8662)420430, (8662)420454
Новороссийск	Аргон-Сервис	53915 Новороссийск, ул.Сорова 14	(8617)631115, 630395
Орел	АРС	302030, г. Орел, ул. Революции, д. 1	(4862)551506
Белгород	Бел-Сервис	308015 г.Белгород, ул.Сумская,22	(4722) 255-777
Воронеж	Бест-Сервис	Воронеж, Ленинский проспект 119а, корп. 2	7(473)262 27 89, +7(473)262 26 60
Северодвинск	Варенбуд В.И. ИП	164501. Архангельская обл., г. Северодвинск, ул. Бойчука, д. 3, оф. 106	(8184) 58-72-21
Казань	Витязь СЦ	420044, Казань, Пр. Ямашева, д. 38 оф. 108а	(843) 248-71-17, 259-48-47
Липецк	Владон АСЦ	398032, г Липецк, ул. Космонавтов д 66	4742-370636-104 (108) , 88001000448
Нижний Новгород	Галактика НН	603009, г.Н.Новгород, ул.Невская,23	8(831) 243-06-06, 243-06-26
Санкт-Петербург	Гард-Техно	194100, Санкт-Петербург, ул.Харченко,д.4	(812)295-31-96
Новокузнецк	Гранд	654080,г.Новокузнецк, пр-т Пионерский, 25	8 923-465-5454, 8(3843) 45-69-91
Орск	Гранд-сервис	462407, Оренбургская обл., г.Орск , ул.Грозненская , д. 11А	8 3537 20 60 70; 8800 555 34 94
Архангельск	Двина	163000, г. Архангельск, Садовая 21	8182204030
Барнаул	Диод ООО	656043,г.Барнаул,ул.Пролетарская 113	3852-639402
Калининград	Евросвязь Сервис	236022, г. Калининград, ул. Георгия Димитрова, 51	(4012) 934-544
Уфа	Импорт-сервис	450078, г.Уфа, проспект Салавата Юлаева , д.59	(347)228-17-10
Москва	Квант-9 ООО	Москва б-р Маршала Рокоссовского д.3	8(499)168-05-19 8(499)168-47-15
Пермь	Кволити	614113, г.Пермь, ул. Маршала Рыбалко, д.84а.	(342) 2506-506, (342) 282-73-49
Воронеж	Компьютерная клиника	394088,г.Воронеж,ул.Владимира Невского,д.13,корп.1	+7(473)2647272
Омск	Компьютерная клиника № 551	644011, г. Омск, ул. Енисейская, д.3	(3812)76-40-83
Красноярск	КрасАпСервис	660125, Красноярск, пер.Светлогорский, 2	8-391-277-29-81
Краснодар	Краснодар-Техсервис Плюс	г. Краснодар ул. Новороссийская д. 90	8903-411-74-35 / 7861-274-45-24
Тула	Крылов Игорь Юрьевич ИП	300000, г.Тула, Н.Руднева д.28	8(4872)355-399
Тамбов	Лавринов ИП	392014, г. Тамбов, ул. Киквидзе, д.67 кор. А	(4752) 73-94-01
Осинники	Лидер	652811, Кемеровская обл., г. Осинники, ул. Победы, 23	+7(951) 164-0606 +7(38471) 4-21-27
Томск	Макс-Сервис	634041,г.Томск, ул. Киевская, д.101	(3822)432758, (3822)433589
Вологда	Мастер TV	160002, г. Вологда, ул. Щетинина, д. 6	8-911-048-07-72
Ульяновск	Мастер Сервис ООО	г Ульяновск Ул Инзенская д 41	8422364335 ,8422364331
Тольятти	Мастер-Класс	445054,г.Тольятти,ул.Карбышева,д.12	8(8482)260595, 8(8482)480777, 8(8482)515792
Владимир	Мастер-Сервис ООО	600020, г. Владимир, улица Большая Нижегородская, 23, помещение 1	8(4922)47-46-40; 47-46-41; 33-10-79; 42-02-09
Новосибирск	Маяк	630003, г. Новосибирск, ул. Владимирская, 2 А	73833495670
Курск	Маяк+	г. Курск, ул. Студенческая 36-а	(4712) 50-85-90
Йошкар-Ола	Мидас СЦ	424006,РМЭ,г.Йошкар-Ола,ул.Советская,173	(8362)457368,417743
Кинешма	Мир Техники	155800 г.Кинешма ул.Советская д.8а	8(49331)56985
Екатеринбург	Мистер-сервис	620109, г.Екатеринбург, ул.Ключевская, д.18	8 (343) 290-13-94
Симферополь	НК-Центр	295053, а/я 2872, г. Симферополь, Республика Крым, ул. Ладыгина, 21	7(978)0662401
Хабаровск	НООС ПК	680042, г.Хабаровск, ул. Тихоокеанская, д. 165	8(4212) 72-43-42
Владивосток	Нотак	690001, г. Владивосток., ул. Светланская, д. 108А (есть доп.приемки в Владивостоке)	8(423) 2-695-695

Омск	НТ-Сервис	644024, г.Омск, ул. Декабристов, 45	(3812)55-99-96
Смоленск	Олимпия	214000, г. Смоленск, ул. Тенишевой, д. 19	(4812) 403-800
Ростов-на-Дону	Оптима-Сервис	344113, г.Ростов-на-Дону, ул.Космонавтов, 43	8(863)230-31-31
Воронеж	Орбита Сервис ОАО "ВТЦ	394030, г Воронеж ул. Донбасская д.1	4 732 026 670
Великий Новгород	Орбита СЦ	173025, г. Великий Новгород, ул. Кочетова, д. 23а	8 (8162) 611 200, 946 952
Пенза	Орбита-Сервис	440061, г. Пенза, ул. Мирская 17	8(8412)422726, 8(8412)940445
Пенза	Партнер-Сервис	Пенза, ул. Советская д.2	(8412)564507
Краснодар	Плаза	350001 г. Краснодар ул. Шевченко 152	8-928-407-99-94 / 8-861-239-77-61
Ульяновск	Планета-Сервис	432017, г. Ульяновск, ул. Кирова, д.59	(960)3721961
Пятигорск	Полисервис	357551, Пятигорск, 1-я Набережная 32, корп.4	(8793) 133-17-29, 39-48-40
Тюмень	Пульсар	625023 г.Тюмень, ул. Республики д. 169/5	(3452) 20-82-65
Ижевск	Радуга	для клиентов: 426076, г.Ижевск, ул. Пушкинская, д.136А, для отправок почтой России: 426076, г.Ижевск, ул. Пушкинская, д.136А; курьером: 426039, г.Ижевск, ул. Волжское шоссе, д.302	(3412)655-644
Дзержинск	Радуга Дзержинск	г. Дзержинск, Нижегородской обл., ул. Чапаева 69/2	8(831)3281146 8(831)3218630 8(831)3280666
Нижний Новгород	Радуга-Н.Новгород	г. Нижний Новгород, ул. Комсомольская, 17/1	8(831)2939620 8(831)2566818
Челябинск	Рембыттехника	454008, г.Челябинск, ул.Производственная 86	3512393939, 88003335556
Барнаул	Ремикс	656002, Барнаул, пр-т. Комсомольский, д. 111	(3852) 240603, 240335
Псков	Ремонт и Сервис ООО	180016, г.Псков, г.Псков, ул.Киселева, д.16, 1 этаж.	8-953-243-66-99
Ставрополь	Ремонт-сервис	Ставрополь, ул. Пирогова, д.37, офис11.	(8652) 55-17-48, +79187858429
Магнитогорск	РемТехСервис	455049, г.Магнитогорск, ул.Доменчиков д.5а	8(3519)43-80-15 (925)1462423, (916)6887281
Москва	Рубин ООО Сервисный центр	125121 г.Москва, ул.Адмирала Макарова, д.2, стр.9	(916)6887281
Тюмень	СВ-Сервис	625006 г. Тюмень, ул. Софьи Ковалевской 11/7	3452495005
Оренбург	Сервисбыттехника	460044 г. Оренбург, ул. Конституции СССР, д.4	(3532)66-30-66
Ростов-на-Дону	Сервис-Ростов ООО	344019, г.Ростов-на-Дону, пр.Шолохова, д.7	(863) 299-0050
Брянск	СервисТеп	241007, г. Брянск, ул. Дуки д. 75, пом. IV	(4832)40-50-50
Новосибирск	Сиб-мастер	630032, Новосибирск, Горский мкрн., 60	8(962)824-1498, 8(913)382-0950
Тамбов	Сиганков ИП	РФ, 392000, г.Тамбов, ул.Н.Вирты, д.2А	(4752)-451615/537211
Абакан	Слайдер	Республика Хакасия, г. Абакан, ул. Вяткина 63	+7(3902)332-63-32
Волгоград	СМТел	400066 Волгоград, Проспект Ленина, 15	8442 600104 89627600104; 8909380000025
Самара	Спец-мастер	443020 г.Самара ул.Ленинградская 100/Ленинская 56	9903751, 2409817
Чебоксары	Телерадиосервис	428003 г.Чебоксары ул.Гагарина д.1 корп.1	8352623149
Иркутск	Телетон	664081, г.Иркутск, ул. Пискунова, 156 цокольный этаж(вход с внешней стороны здания)	(3952) 42-66-27, 53-41-66; +79025784429
Саранск	Тест-Сервис	430005, г.Саранск, ул.Пролетарская, 38	8 (834-2) 30-77-55
Каменск-Уральский	ТехноцентрСервис	623406, г. Каменск-Уральский Свердловской обл., ул. Исетская 336	3439-399520
Екатеринбург	Техподдержка	620137, г. Екатеринбург, Июльская,53	7(343)2706075
Сыктывкар	ТехСервис	167004 Республика Коми, г. Сыктывкар, ул. Гаражная, 25	(8212)291220
Улан-Уде	Тех-Сервис	670033 г.Улан-Удэ, ул.Жердева д.138	8(3012)409646 8(3012)409645
Саратов	Транссервис-Саратов	410008 г. Саратов ул. Б. Садовая д. 95	(8452)52-84-58, 52-84-72, 52-84-73
Набережные Челны	ТриО	423815 Набережные Челны проспект Вахитова д.20	88552-35-90-02, 35-90-42
Иваново	ТРСервис	153012, г. Иваново, ул. Пролетарская, д. 44А	+7 (4932) 30 06 05
Ярославль	ФастЛoad ТСЦ	150057 г.Ярославль ул.Калинина 11	8(4852)93-40-60, +7(902)333-40-60
Новосибирск	Фотосервис	630015, г.Новосибирск, ул. Королева, 40, корп.40	8(383)383-09-73
Астрахань	Хайтек-Сервисный центр	414024, г.Астрахань, ул. Ташкентская, 13Б	(8512) 238-310
Курск	Экран-сервис	305001, г. Курск, ул. Добролюбова, д.17	4712-54-74-24, 4712-54-74-23, 4712-54-74-25
Старый Оскол	Экспресс-Сервис	309511, Белгородская обл.г.Старый Оскол,мкр.Олимпийский д.7	84725424100
Рязань	Элекс	Большая 56, склады Элекс	8(4912)50-40-40
Красноярск	Электральянс АСЦ	660020,Красноярск,ул.Спандарина 7	8(391) 293-54-33, 89535934033
Челябинск	Электрон-ООО	г.Челябинск, пр. Победы,д.302	83512110084
Мурманск	Электроника Сервис	183032 г.Мурманск, ул. Гвардейская, д.3	(8152) 255-263, (8152) 255-262
Димитровград	Элком сервис	433505, Ульяновская обл., г. Димитровград, ул. Октябрьская, д. 63	8(84235) 2-86-59, 9-14-64
Казань	Элнет	420034, г. Казань, ул. Васильченко, д.1, корп.153, оф.242	(843) 207-12-13
Тверь	Юмакс	170036, г. Тверь, ул. Ромитрова, д.35, этаж1, пом. 026	(4822)34-13-18, (4822)34-13-22

**Данная информация может быть изменена.**  
**Более точные сведения о сервисных центрах в Вашем регионе доступны на сайте**  
[www.soundmax.ru](http://www.soundmax.ru)

В случае возникновения проблем с обращением в Ваш региональный сервисный центр просим направить Ваши замечания, заполнив соответствующую форму в разделе «Обратная связь» на сайте компании.

Дизайн и технические характеристики могут быть изменены без предварительного уведомления.

CL\_SM\_07





## УСЛОВИЯ ГАРАНТИИ:

1. Гарантийный срок 12 (двенадцать) месяцев со дня передачи изделия Потребителю.
  2. Гарантийный ремонт производится в Авторизованных Сервисных Центрах.
  3. Условия гарантии не предусматривают периодическое техническое обслуживание, установку и настройку изделия на дому у владельца.
  4. Потребитель имеет право предъявить изготовителю требования, предусмотренные законом РФ «О защите прав потребителей» в течение гарантийного срока.
  5. Потребитель обязан соблюдать правила безопасной эксплуатации и хранения изделия.
  6. Гарантия не сохраняется в случае: нарушения правил эксплуатации, механических повреждений, нарушений гарантийной пломбы, неправильного подключения изделия, попадания посторонних предметов внутрь.
  7. Гарантийные обязательства производителя не распространяются на:
    - сменные элементы питания (батареи, аккумуляторы), дополнительные аксессуары, входящие в комплект поставки и подверженные естественному износу в процессе эксплуатации;
    - нарушения в работе изделия, вызванные сторонними приложениями (методии, графические, видео и другие файлы, лага и подобыные им программы);
    - повреждения (недостатки), вызванные воздействием компьютерных вирусов и аналогичных им программ, установкой, сменной или удалением паролей (кодов) изделия, модификацией и/или переустановкой предустановленного ПО изделия.
- Условия эксплуатации изделия не для бытовых нужд и/или круглогодичного использования.

Адреса авторизованных сервисных центров приведены в Информации для потребителя, на сайте [www.soundmax.ru](http://www.soundmax.ru) и на QR-коде (верхний левый угол).

**ГАРАНТИЙНЫЙ ТАЛОН**  
Срок гарантии – 12 месяцев

# SOUNDMAX

Дата производства  
Серийный номер

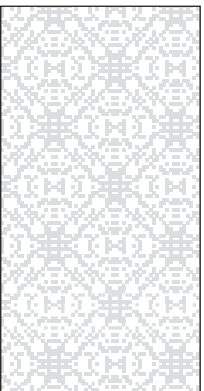

Модель



Дата продажи



Подпись продавца

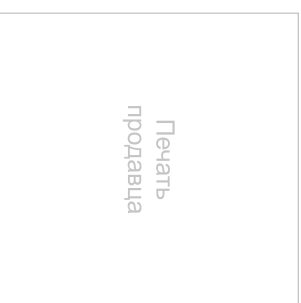

С условиями гарантийного обслуживания согласен, претензий по комплектности, внешнему виду и работоспособности не имею.

Подпись покупателя

### Сведения о ремонте

№	Дата приема	Дата выдачи	Отметка СЦ	Подпись заказчика
1				
2				
3				